

製品仕様

HT-A06

1

外形寸法

- 最大耐荷重：80 kg
- 質量：1.7 kg

単位：mm

(上面図)

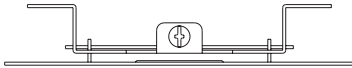

(背面図)

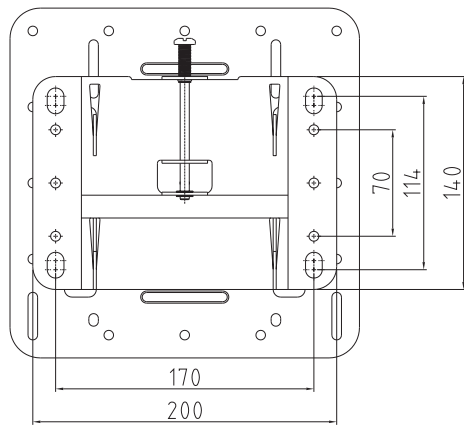

(前面図)

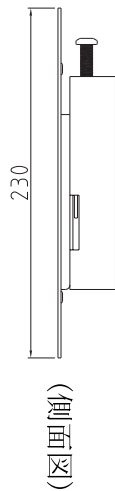
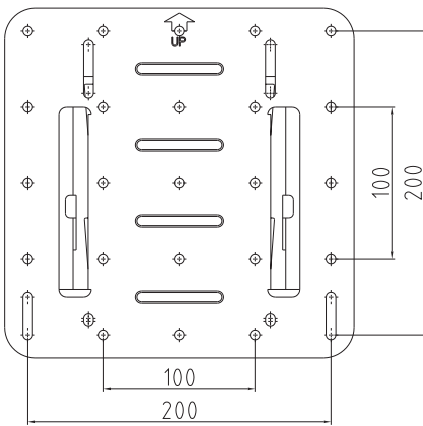

(側面図)

2

部品構成表

- 設置前に、部品の数を確認してください。

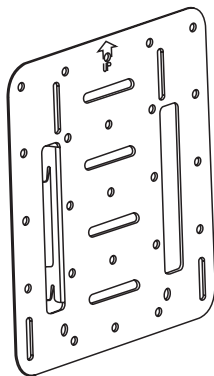

(A) 液晶テレビ取付金具×1

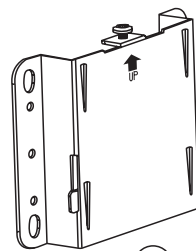

(B) 壁金具×1



(C) 5/16×2 1/4 拡張ボルト×4

(F) φ4 ワッシャー×6

(D) 12#×1 1/2 タッピンネジ×6

(G) M4×15 ボルト×6

(E) M6×15 ボルト×6

設置説明書

HT-A06

ケガなど防止するため、設置作業は必ず二人以上で行ってください。一人での作業は液晶テレビの落下やケガ、破損等の原因となります。また設置手順を十分把握してから、施工作業を行ってください。また、作業を行う前には、テレビの電源プラグはコンセントから抜いてください。

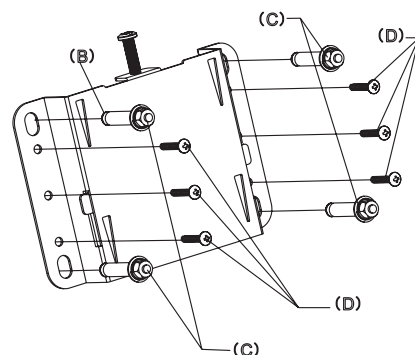

1 壁金具を設置する壁面の選択

- 壁面の厚みが5cm以上である事、また材質の強度を確認してください。
- 壁金具を設置する壁面は、液晶テレビや壁金具等の荷重に耐え、地震や想定される振動、角度調整の時に加わる外力などにも十分耐えるように施工を行ってください。

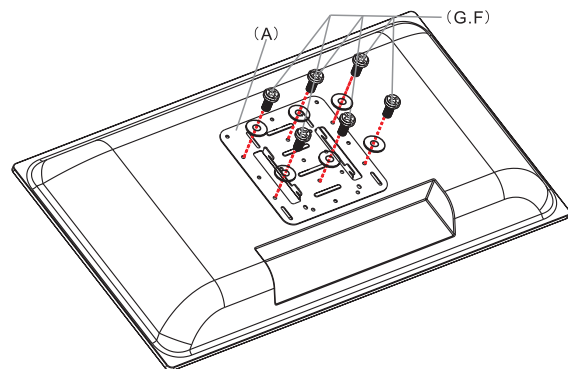

2 壁金具の設置

- 材質が木材の壁面に取り付ける場合、「◎ 12# x 1 1/2 タッピンネジ」を6本使用して取り付けてください。
- 材質がコンクリートの側面に取り付ける場合「◎ 5/16 x 2 1/4 膨張ボルト」を4本使用して取り付けてください。

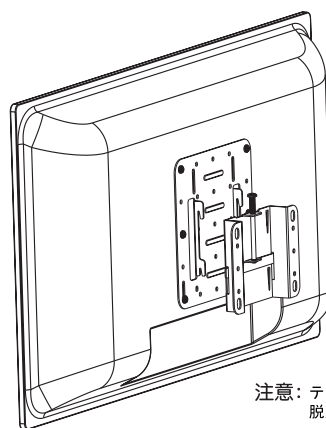

注意：テレビが落ちないように脱落防止棒をしっかりと締めてください。

3 液晶テレビ取付金具の取り付け

- 「◎ M4 x 15 ボルト」と「◎ φ4 ワッシャー」を使用して、液晶テレビの背面に「◎ 液晶テレビ取付金具」を取り付けます。

4 壁金具への取付

- 液晶テレビ取付金具を壁金具に差し込んで引掛けてください。（テレビと壁金具をしっかりと差し込んで引掛けてください。）

5 壁金具を締める。

- テレビが落ちないように、しっかりと締めてください。

十分な技術、技能、経験を有する取り付け工事専門業者が施工を行うことを前提としております。

